

LAMPARA ANTIVANDALICA PARA REGADERAS

Dimensiones Grales:
630 x 630 x 140

Cotas:
Milímetros

Descripción:

1. BASE: FABRICADA EN LÁMINA DE ACERO GALVANIZADO CALIBRE14.
2. TAPA DESMONTABLE: FABRICADA EN LÁMINA DE ACERO GALVANIZADO CALIBRE 14.
3. SISTEMA DE ILUMINACIÓN A BASE DE TUBOS DE LEDS MARCA OSRAM TIPO T8 19W. DE 60 CM. (3PZAS)
4. POLICARBONATO LEXAN ESTÁNDAR DE 9 MM.
5. TORNILLOS DE SEGURIDAD TIPO TORK DE 1/4" GALVANIZADOS.
6. ACABADO: PINTURA ELECTROSTÁTICA COLORES DE LÍNEA Y PREVIAMENTE APROBADO POR EL CLIENTE.

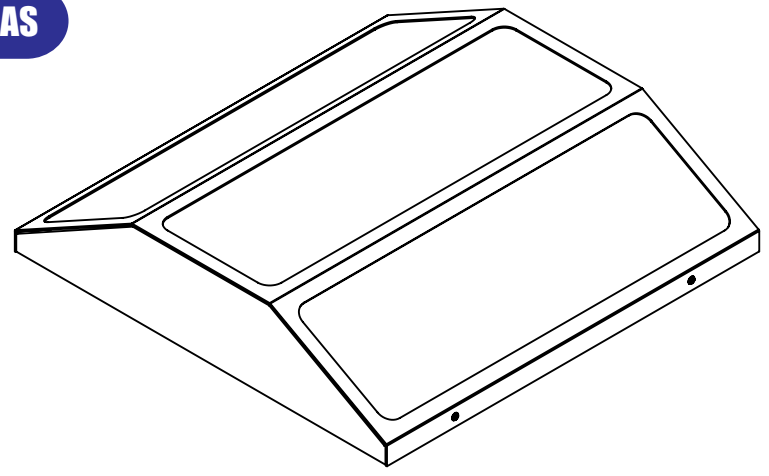

FIJACION DE TAPA POR MEDIO DE TORNILLOS CABEZA TORK GALVANIZADOS DE 1/4"



Vistas Isometricas

FIJACIÓN A MURO POR MEDIO DE TAQUETES DE 1/4"

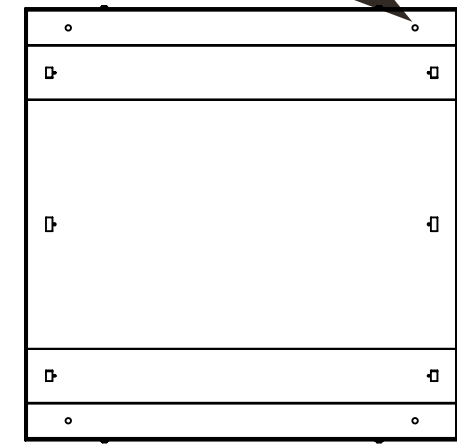

Vista superior

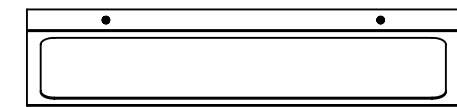

Vista frontal

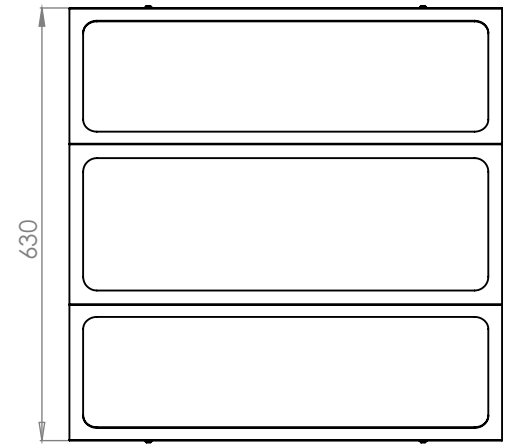

Vista inferior

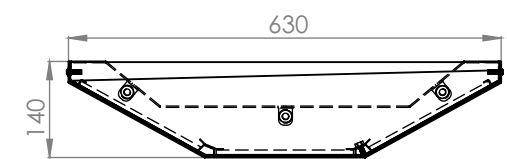

Vista Lateral

Vistas Generales

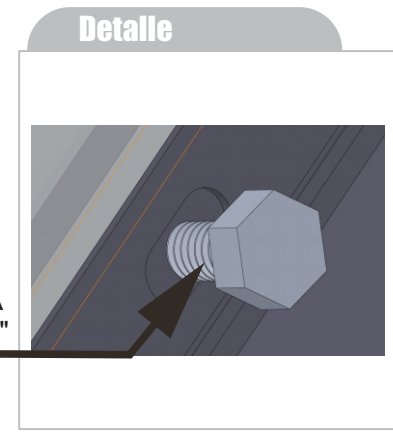

FIJACION DE POLICARBONATO POR MEDIO DE TORNILLOS CABEZA HEXAGONAL GALVANIZADOS DE 1/4"

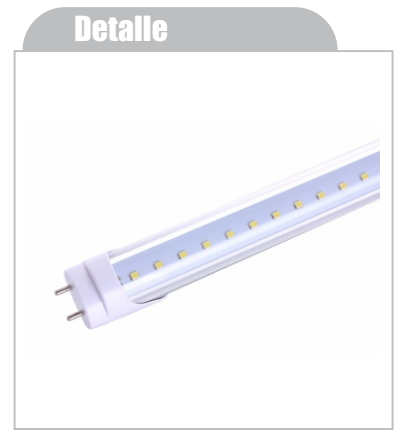

2020



Grupo Internacional de Diseño y Fabricación de Muebles Especiales S.A. de C.V.

www.gidsa.com

5236 5640
5236 5639